



User Manual

Инструкция пользователя

AVS240WS, AVS240KS, AVS320KS, AVS325KS

English.....	2
Русский.....	12



Thank you for choosing AVEL TV! Before using and installing the product, please read this guide.

Please keep this manual for future reference.

The information in this manual is subject to change without prior notice.



Warnings

To reduce the risk of fire, electric shock and other injuries, keep these safety precautions in mind when installing, using and maintaining your TV. The mains outlet should be installed near the equipment, be easily accessible. The TV should be connected to a grounded GFCI protected mains outlet.

- To protect against electric shock, do not immerse the power cord, power plug or product in water or other liquid.
- Do not overload AC outlets or extension cords. Overloading can cause a fire.
- Close supervision by adults is necessary when a product is used by or near children.
- Do not operate the product with a damaged cord or plug or if it has been damaged in any manner.
- Do not let the power cord get in contact with hot surfaces.
- If you notice any smoke or scorched smell near the product, unplug the power cord and contact qualified personnel for service or repair.
- Do not use or place any combustible or flammable substances near the product.
- Do not use this product for other than intended use.
- This product is intended for indoor use only.
- For added safety, during a light storm, or when this product is left unattended and unused for a long time, unplug it from the wall outlet and disconnect the antenna.
- Do not use detergents containing abrasives.

Accessories

Please make sure that the accessories are in the package as shown below:

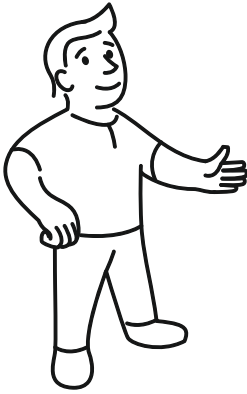

1. Mounting bolts set x 2 pcs.
2. Retaining clips x 4 pcs.
3. Velcro x 2 pcs.
4. Silicone damper x 2 pcs.
5. Installation manual x 1pcs.
6. Warranty card x 1 pcs.
7. User manual x 1 pcs.
8. Installation drawing x 1 pcs.
9. Remote control x 2 pcs.
10. Waterproof remote control holder x 1 pcs.
11. Power adapter x 1 pcs.
12. Power cable x 1 pcs.

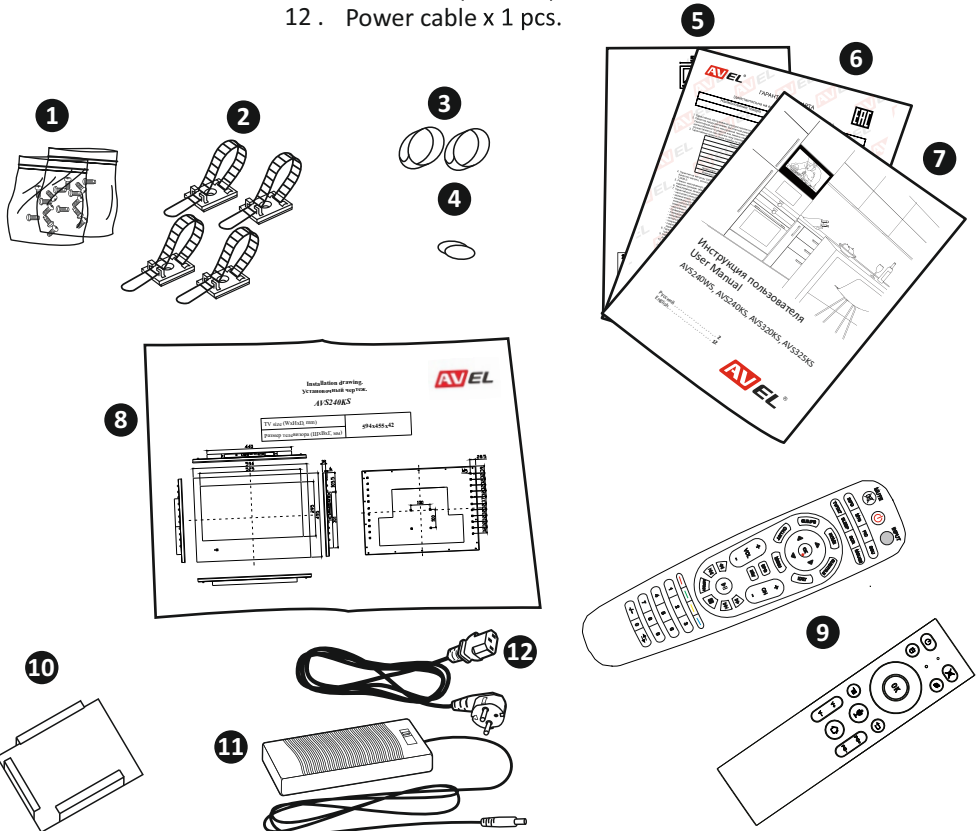

*Image is given for reference and may be different with the actual components

Remote control

On / Off sound

Power On / Off

Information

Broadcast language

Teletext

Designates power off after a specified time

Teletext subpage switching

Displays channels list

Displays available EPG (Electronic Program Guide)

Channel selection

Picture formats

According to the menu options

Input source menu

Configures sound presets

Configures ratio and appearance of picture

Cursor On / Off

Screenshot

Smart TV

Subtitle management

To close the On Screen Display Menu

Use arrows and OK to navigate menu

On Screen Display menu / Go back

Favorite channels list

Volume level selection

Media player control buttons

Channel selection block

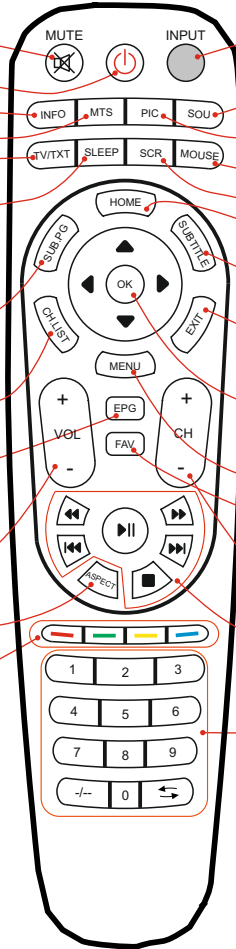

Battery replacement

Battery type AAA



x 2

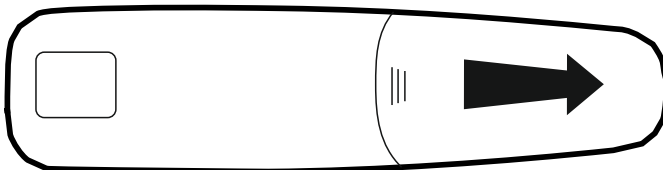

Bluetooth remote control for Smart TV

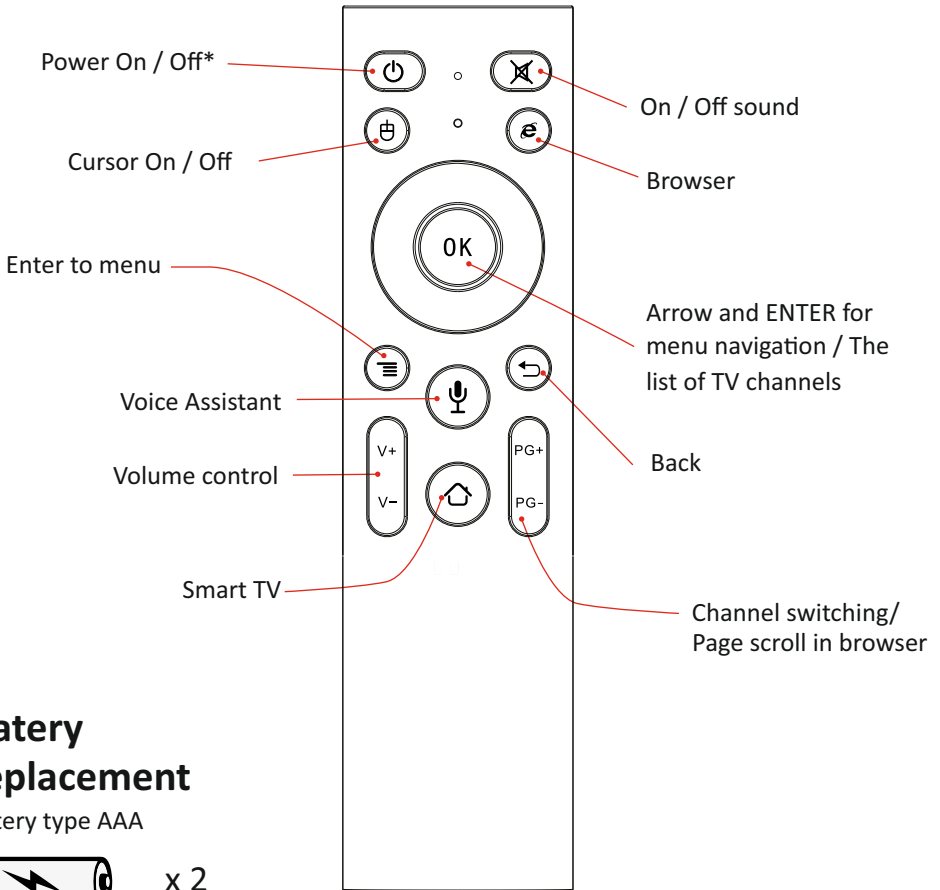

Battery replacement

Battery type AAA

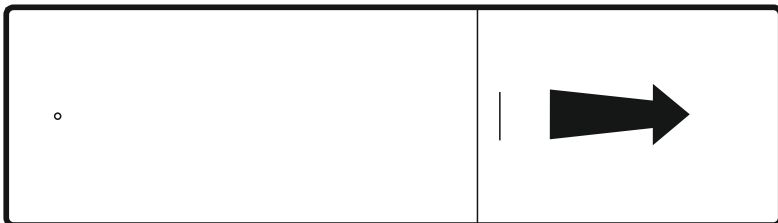

*You can teach the Power button from the original remote control. 1) Hold the Power for 3 sec (you can see the red blinking indication on the smartremote). 2) Line up smart remote and original remote head-to-head. 3) Push a button on the original remote.

**Before using the remote control you should connect it to the TV. For connecting push and hold the buttons "V-" and "PG-" till red indicator on the RC become blinking. Then go to the BT settings on the TV and pair to the HBG_RC device.

***For calibration Airmouse push and hold buttons "OK" and "HOME" tiled indicator is on. Then put the remote control on the flat horizontal surface for 3 seconds. Once the red indicator is off you can use the RC.

Inputs and Outputs

AVS240WS, AVS240KS

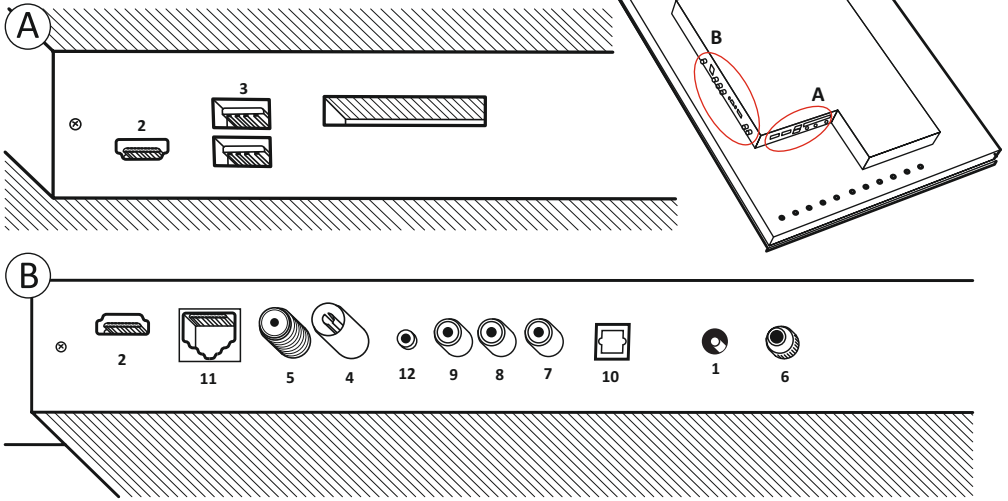

Power x 1

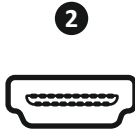

HDMI input x 2



USB-port x 2



TV x 1



TV(S2) x1



IR control x 1*



Video IN x 1



Audio L x 1



Audio R x 1



Optical Audio Out x 1



Rj45 x 1



Headphones x 1

Location of connectors might be changed.

*For external Earphones.

**For external IR receiver or IR pass through connection.

Inputs and Outputs

AVS320KS, AVS325KS

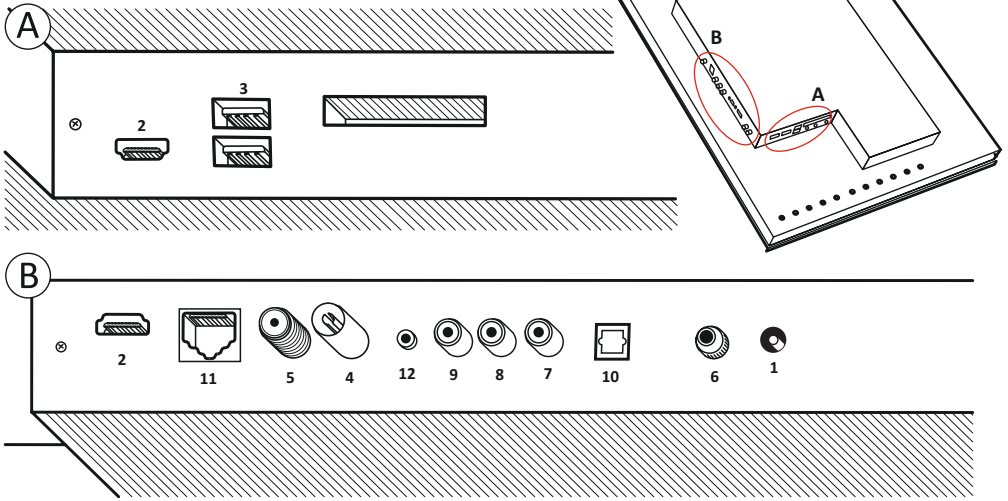

Power x 1

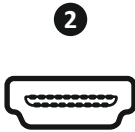

HDMI input x 2



USB-port x 2



TV x 1



TV(S2) x1



IR control x 1*



Video IN x 1



Audio L x 1



Audio R x 1



Optical Audio Out x 1



Rj45 x 1



Headphones x 1

Location of connectors might be changed.

*For external Earphones.

**For external IR receiver or IR pass through connection.

Settings

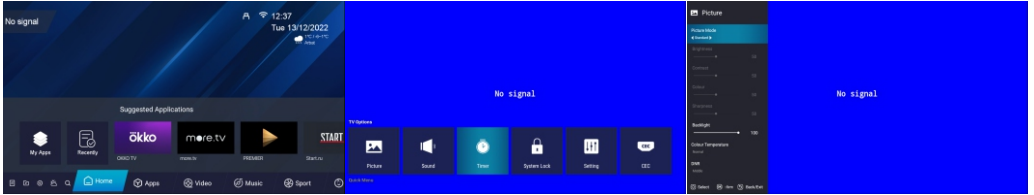

Source settings

1. Push the button SOURCE.
2. Choose in the menu by buttons ARROW UP/DOWN the source you need.
3. Push the ENTER for confirming.
4. Push button MENU for returning channel settings.

Quick Menu

Choose any source (except Smart TV), press MENU to go to common settings.

Image settings

Use for changing brightness, color, noise reduction, and color temperature.



Sound settings

Use for equalizer settings, automatic volume control, and surround sound effect.

Timer settings

Use for timer settings and automatic switching off the TV.

Security settings

Use for passwords settings and block the sources.



Menu settings

Use for additional settings and reset mode.

CEC settings

HDMI CEC allows controlling the unit by HDMI.



SMART TV

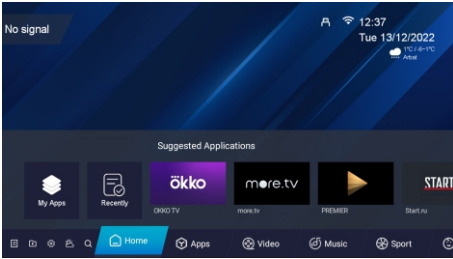

Smart TV launch

For launching Smart TV press the button



on the remote control.

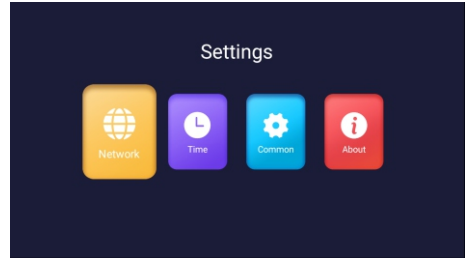

Settings

In the settings menu, you can connect to the Wi-Fi, change the language, apps parameters, set the date and time and etc.

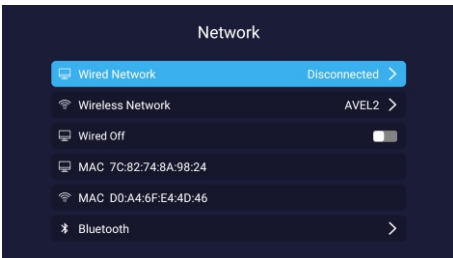

Network settings

Use for wireless and wire networks, for connecting the accessories by Bluetooth.

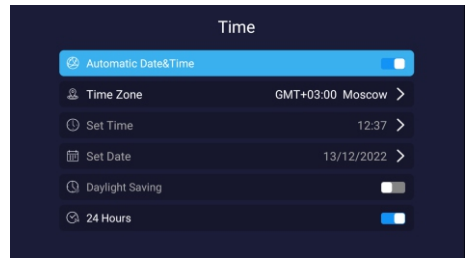

Time settings

Use for settings time, date and time zone.

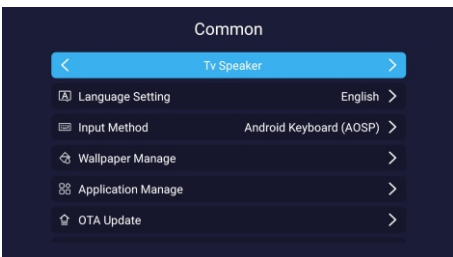

Common settings

Use for settings language, desktop picture, for apps control and other Smart TV parameters.

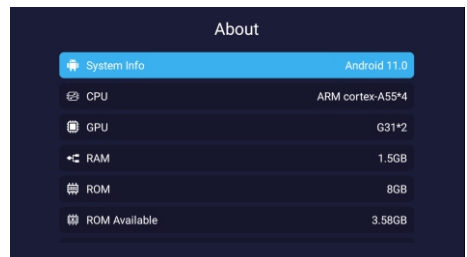

About device

Use for checking information about the device.

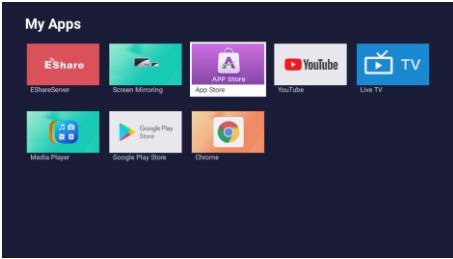

My APPS

Use for launch installed apps.

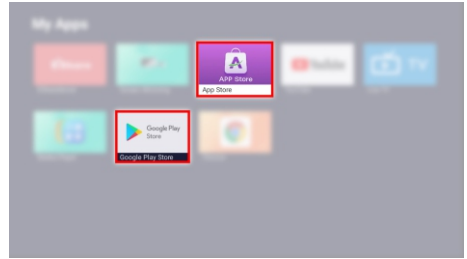

Apps installation

You can use App Store or Google Play store for the installation of new Apps.

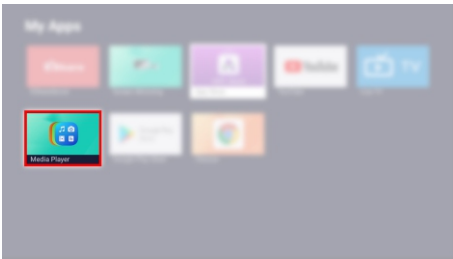

Playing files from USB memory card

For playing content from USB card launch Mediaplayer.

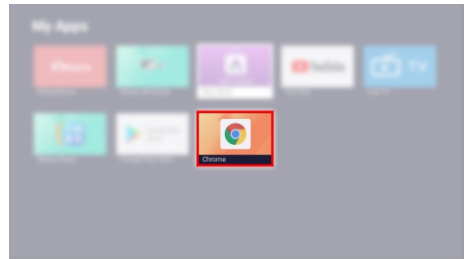

Searching the web pages

For searching web pages use Google Chrome browser.

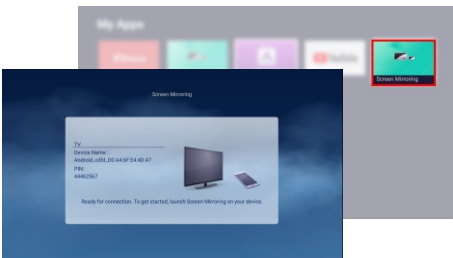

Screen Mirroring

For connecting Android devices to the TV launch Screen Mirroring.

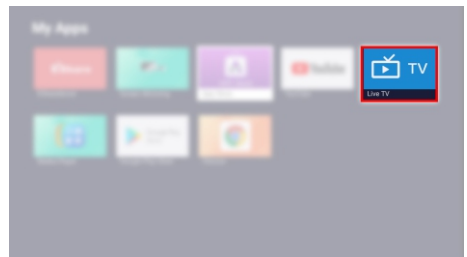

Returning to the TV mode

For returning to the TV settings, please launch Live TV app.

Panel buttons*

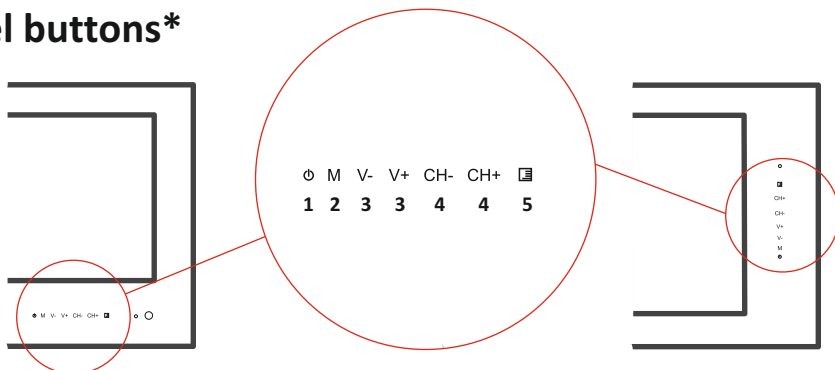

- ❶ Power On/Off
- ❷ On Screen Display menu**
- ❸ Volume level selection**
- ❹ Channel selection**
- ❺ Input/source menu**

Troubleshooting



Symptoms

Blank screen



Possible Solution

Check the LED indicator. If the LED indicator is red, the TV is in standby. If the LED indicator is green, try to change input/source. If the LED indicator is black, check the power connection.

Remote control doesn't work

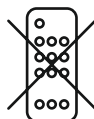

Point the remote control to the TV and press power button on the remote control. If the status LED becomes green, remote control is OK. If not, replace the batteries of the remote control.

* Option

** Not available in Smart mode

Благодарим Вас за покупку телевизора AVEL. Перед установкой и использованием, пожалуйста, ознакомьтесь с инструкцией.

Пожалуйста, сохраните инструкцию для использования в будущем.

Инструкция может быть изменена без предварительного уведомления.



Предупреждение

Во избежание риска пожара, удара электрическим током или других повреждений соблюдайте меры предосторожности во время установки и использования телевизора. Электрическая розетка должна быть легко доступна, иметь заземление и быть подключенной к УЗО (Устройство Защитного Отключения).

- Во избежание удара электрическим током не допускайте попадание воды на электрическую розетку и коммутационные провода.
- Не перегружайте электрическую сеть. Перегрузка может стать причиной пожара.
- Необходим родительский контроль при использовании техники детьми.
- Не используйте телевизор, если есть повреждения самого продукта или любой его части, в особенности электрической проводки.
- Избегайте соприкосновения провода питания с нагретыми/горячими поверхностями.
- Если Вы заметили дым или посторонний запах от телевизора, немедленно отключите прибор от электрической сети и обратитесь в сервисный центр.
- Не используйте и не храните легковоспламеняющиеся вещества рядом с телевизором.
- Используйте телевизор только по его прямому назначению.
- Телевизор предназначен только для использования в помещениях.
- Для безопасности отключайте телевизор от электрической сети и антенны на время длительного отсутствия и во время грозы.
- Не применяйте моющие средства, содержащие абразивные вещества.

Комплект поставки

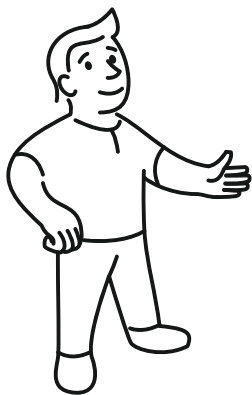

Пожалуйста, убедитесь, что комплект поставки телевизора состоит из следующих предметов:

1. Набор крепежных винтов x 2 шт.
2. Крепежные хомуты x 4 шт.
3. Стяжки для проводов Velcro x 2 шт.
4. Демпферы из силикона x 2 шт.
5. Инструкция по установке x 1 шт.
6. Гарантийная карта x 1 шт.
7. Инструкция пользователя x 1 шт.
8. Установочный чертеж x 1 шт.
9. Пульт ДУ x 2 шт.
10. Крепление влагозащищенного пульта ДУ x 1 шт.
11. Адаптер AC/DC x 1 шт.
12. Провод питания x 1 шт.

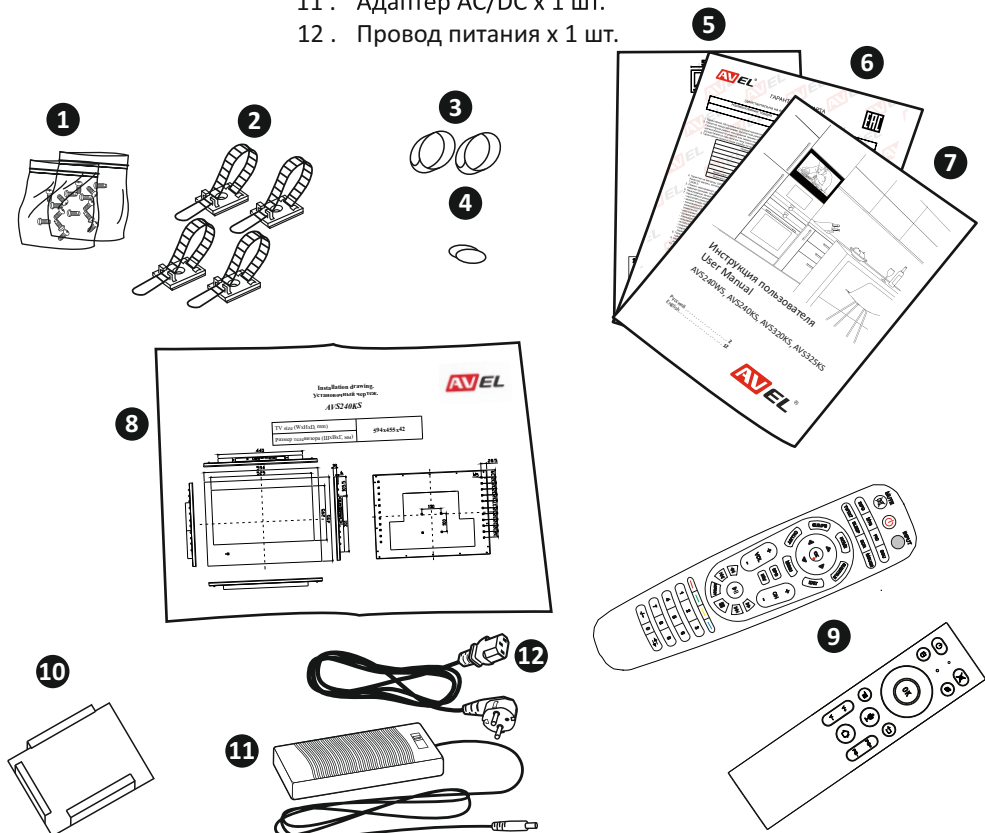

*Изображения могут отличаться от реального вида комплектующих.

Пульт дистанционного управления



Замена батарейки

Модель AAA



х 2

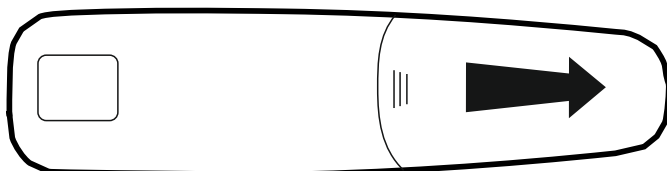

Bluetooth пульт дистанционного управления Smart TV

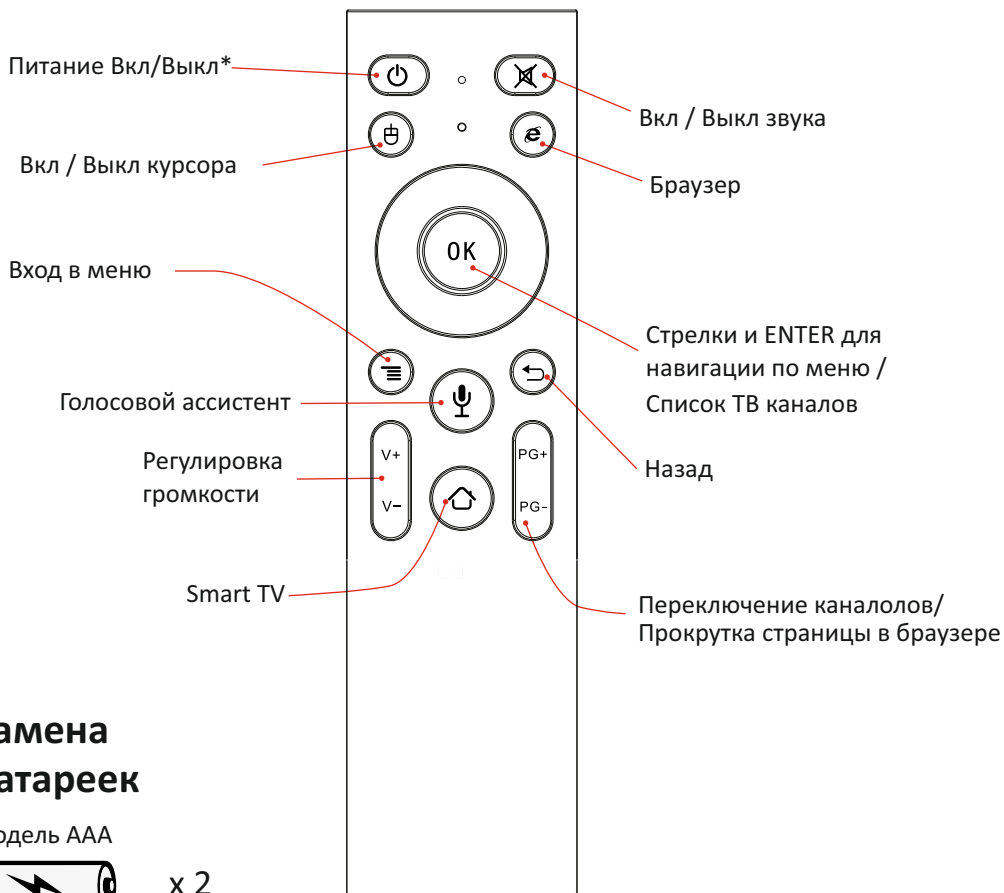

Замена батареек

Модель AAA



х 2

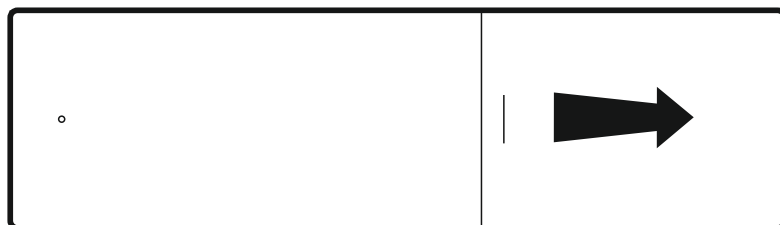

*Кнопке питания может быть присвоено любое значение. Для обучения зажмите кнопку на 3 секунды, индикатор будет мигать. Направьте излучатель пульта Smart TV к излучателю обычного пульта. Нажмите желаемую кнопку на обычном пульте ДУ.

**Перед использованием пульта необходимо выполнить сопряжение с телевизором. Нажмите и удерживайте кнопки V- и PG- до тех пор пока индикатор не будет мигать. Выполните сопряжение в меню телевизора с устройством HBG_RC.

***Для калибровки аэрмышы зажмите и удерживайте кнопки OK и  до тех пор пока индикатор не будет гореть. Положите пульт на ровную горизонтальную поверхность на 3 секунды.

Коммутация

AVS240WS, AVS240KS

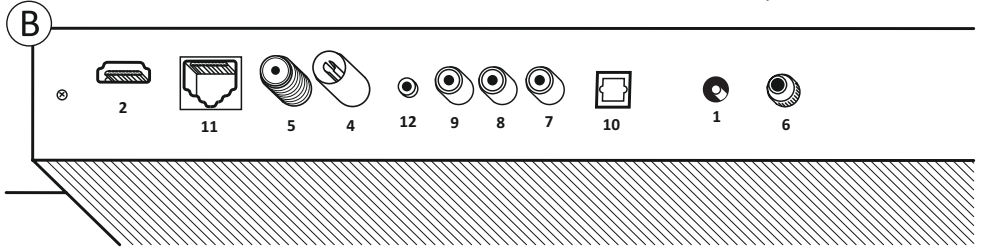
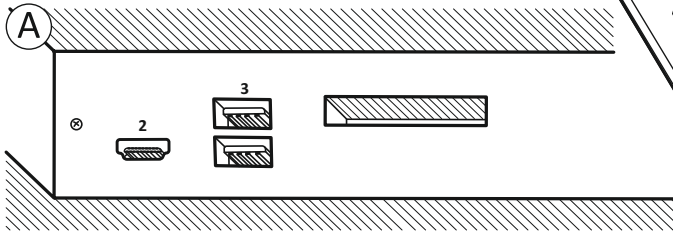
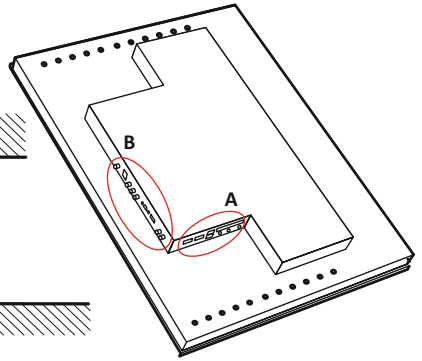

Power x 1

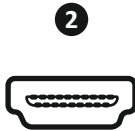

HDMI input x 2



USB-port x 2



TV x 1



TV(S2) x 1



IR control x 1*



Video IN x 1



Audio L x 1



Audio R x 1



Optical Audio Out x 1



Rj45 x 1



Headphones x 1

Расположение разъемов может отличаться.

* Для внешнего ИК ресивера и функции IR pass through.

Коммутация

AVS320KS, AVS325KS

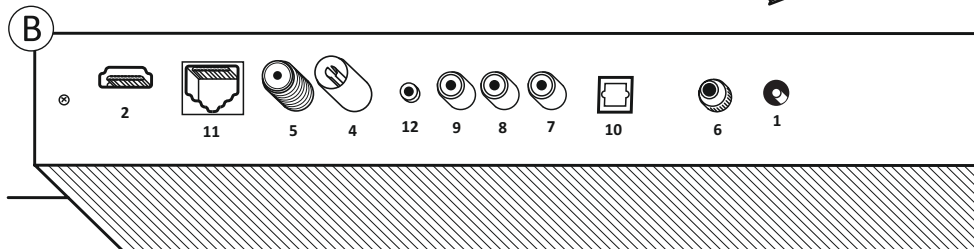
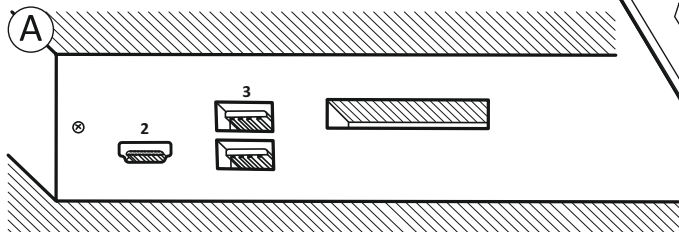
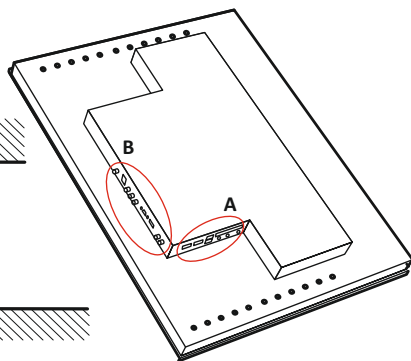

Power x 1

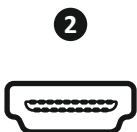

HDMI input x 2



USB-port x 2



TV x 1



TV(S2) x 1



IR control x 1*



Video IN x 1



Audio L x 1



Audio R x 1



Optical Audio Out x 1



Rj45 x 1



Headphones x 1

Расположение разъемов может отличаться.

* Для внешнего ИК ресивера и функции IR pass through.

Общие Настройки

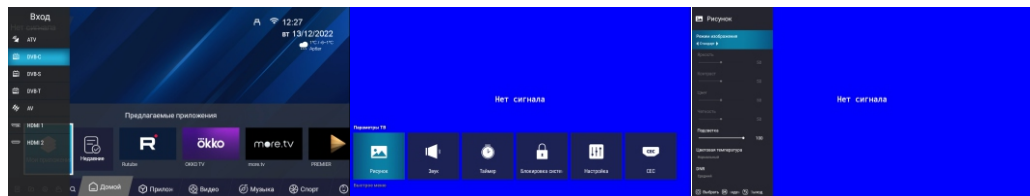

Выбор видеовхода

1. Нажмите кнопку SOURCE.
2. Стрелками выберите нужный видеовход.
3. Нажмите ENTER для подтверждения.
4. Нажмите кнопку MENU для перехода к поиску каналов.

Общие Настройки

В режиме одного из источников (не в режиме Smart TV) нажмите кнопку MENU для перехода к Общим Настройкам.

Настройка изображения

Предназначена для регулировки цвета и яркости изображения, настройки шумоподавления и температуры цвета.

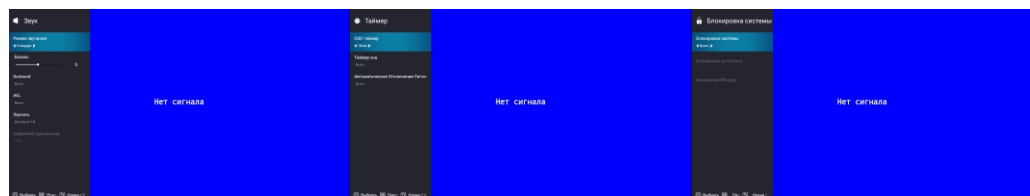

Настройка звука

Предназначена для настройки эквалайзера, автоматической регулировки громкости и эффекта объемного звука.

Настройка таймера

Предназначена для установки времени отображения меню, а также автоматического отключения устройства.

Настройки безопасности

Позволяют установить пароли и заблокировать источники.

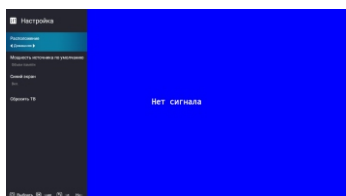

Настройки меню

Раздел содержит дополнительные настройки и сброс всех настроек.

Настройки CEC

HDMI CEC — позволяет передавать управляющие сигналы по HDMI.

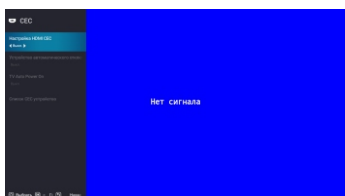

SMART TV

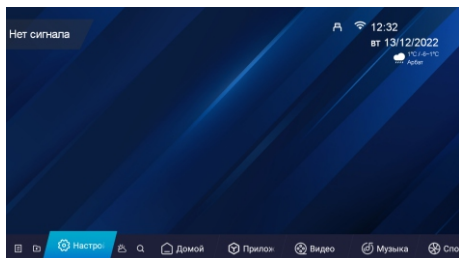

Запуск Smart TV

Для запуска Smart TV нажмите кнопку  на пульте ДУ.

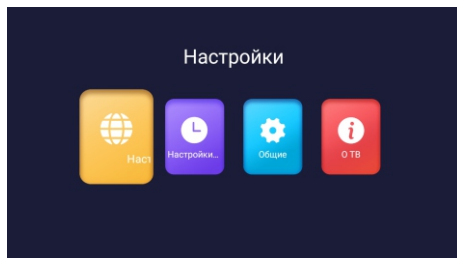

Настройки

В меню настроек Вы можете выполнить подключение к сети Wi-Fi, изменить язык устройства, настроить параметры приложений, клавиатуры, даты и времени, и др.

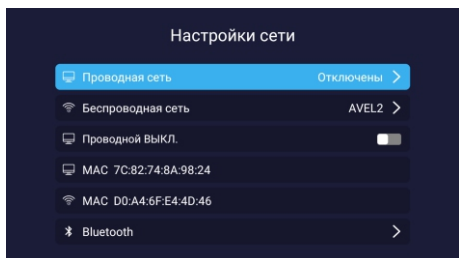

Настройки сети

Предназначены для настройки беспроводной Wi-Fi и проводной сети, а также для подключения аксессуаров по Bluetooth.

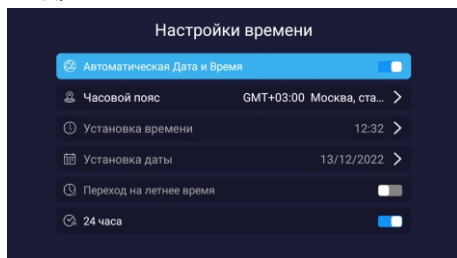

Настройки времени

Предназначены для установки текущего времени и даты, а также часового пояса.

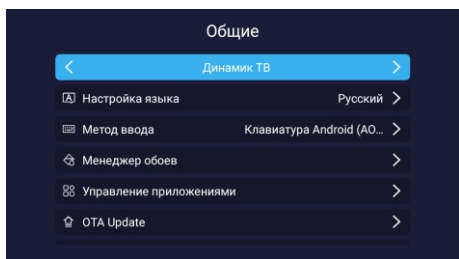

Общие настройки

Предназначены для настройки языка, ввода, обоев, а также для управления приложениями и другими параметрами Smart TV.

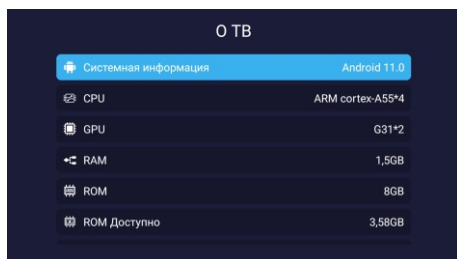

О ТВ

Перейдите для просмотра параметров устройства.

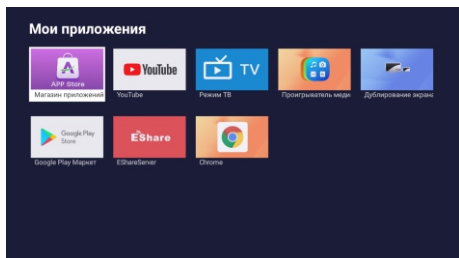

Мои приложения

Перейдите в раздел Приложения для просмотра и запуска установленных приложений.

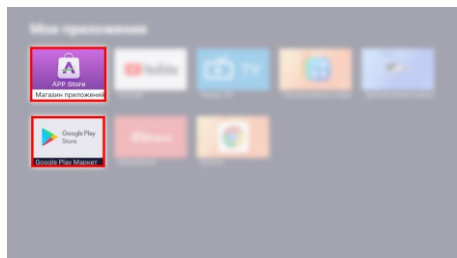

Установка приложений

Установить приложения можно с помощью «Магазина приложений APP Store» или «Google Play Store».

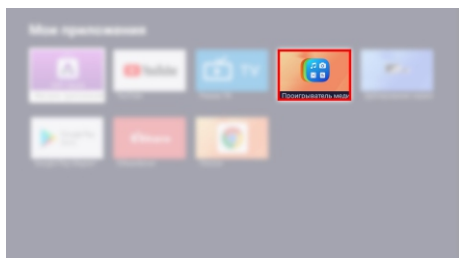

Воспроизведение файлов с USB

Для просмотра файлов с внешнего носителя USB, запустите приложение «Проигрыватель медиа».

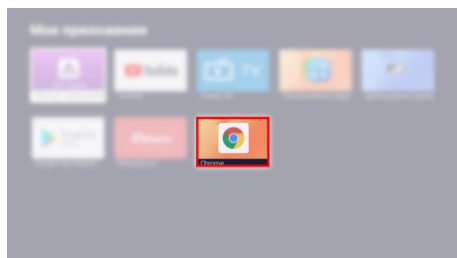

Просмотр веб-страниц

Для просмотра веб-страниц воспользуйтесь браузером «Google Chrome».

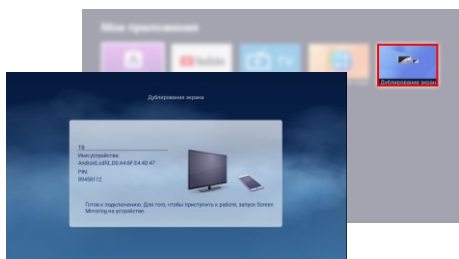

Дублирование экрана

Для подключения устройств на системе Android запустите приложение «Дублирование экрана».

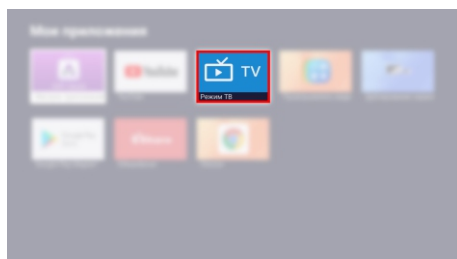

Возврат в режим Телевизора

Для возврата к функциям ТВ запустите «Режим ТВ».

Кнопки управления*

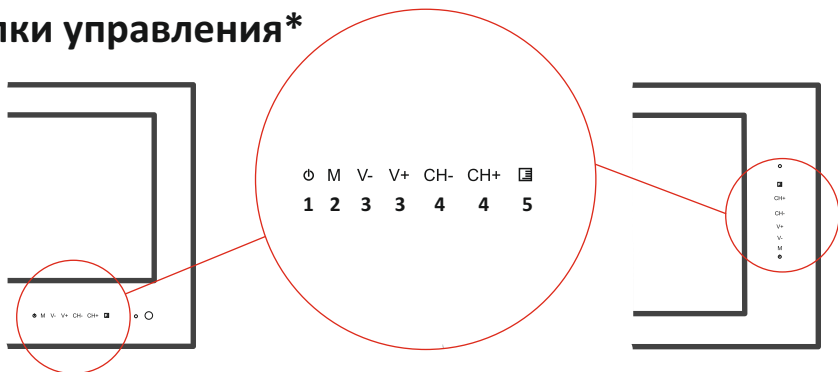

- 1 Питание Вкл/Выкл
- 2 Вход в меню**
- 3 Регулировка громкости**
- 4 Выбор канала**
- 5 Выбор источника**

Решение проблем



Симптом

Нет изображения



Возможное решение

Проверьте светодиод на передней панели ТВ. Если он красный, то телевизор выключен. Если светодиод зеленый, попробуйте выбрать другой видеовход. Если светодиод не горит, проверьте линию питания.

Не работает пульт

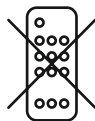

Направьте пульт на ТВ, нажмите кнопку питания и проверьте, стал ли светодиод телевизора зеленым. Если нет, то замените батарейку на новую.

* Опция

** Недоступно в режиме Smart TV



AVIS ELECTRONICS OVERSEAS LIMITED

Manufacturer: 506-507A, HuiGu ChuangXin Technology park, JingBei road, Shiyan town , Baoan district, Shenzhen, Guangdong, China, 518108

For more details, please visit www.aviselectronics.tech

Юридический адрес изготовителя: 506-507A, HuiGu ChuangXin Technology park, JingBei road, Shiyan town , Baoan district, Shenzhen, Guangdong, China, 518108

Импортер: ООО «Авис электроникс»

Юридический адрес импортера: 125167, г. Москва, Планетная ул., д. 11, пом. 12/11 РМ-2

За дополнительной информацией, пожалуйста, заходите на www.aviselectronics.ru

Made in China | Сделано в Китае

